



GÖRÜNTÜLÜ DIAFONLARI

***Bağlantı Ve Montaj
Klavuzu***

DIP SWITCH GRUBU AYARLANMASI

Daire içi ürünlerinin bulunduğu bloğa ve daireye göre kodlanması gerekir.

SWITCH POZİSYONLARI



DIP SWITCH GRUBU

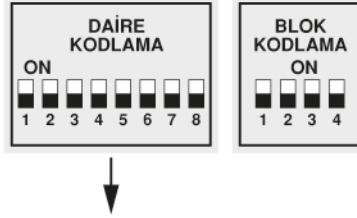

BLOK KODLAMA TABLOSU				
Switch No	1	2	3	4
BLOK-1	■	■	■	■
BLOK-2	■	■	■	■
BLOK-3	■	■	■	■
BLOK-4	■	■	■	■
BLOK-5	■	■	■	■
BLOK-6	■	■	■	■
BLOK-7	■	■	■	■
BLOK-8	■	■	■	■

DAİRE KODLAMA TABLOSU

DAİRE NO	SWITCH NO								DAİRE NO	SWITCH NO								DAİRE NO	SWITCH NO								DAİRE NO	SWITCH NO							
	1	2	3	4	5	6	7	8		1	2	3	4	5	6	7	8		1	2	3	4	5	6	7	8		1	2	3	4	5	6	7	8
KAPICI	■	■	■	■	■	■	■	■	DAİRE-25	■	■	■	■	■	■	■	■	DAİRE-50	■	■	■	■	■	■	■	■	■	DAİRE-75	■	■	■	■	■	■	■
DAİRE-1	■	■	■	■	■	■	■	■	DAİRE-26	■	■	■	■	■	■	■	■	DAİRE-51	■	■	■	■	■	■	■	■	■	DAİRE-76	■	■	■	■	■	■	■
DAİRE-2	■	■	■	■	■	■	■	■	DAİRE-27	■	■	■	■	■	■	■	■	DAİRE-52	■	■	■	■	■	■	■	■	■	DAİRE-77	■	■	■	■	■	■	■
DAİRE-3	■	■	■	■	■	■	■	■	DAİRE-28	■	■	■	■	■	■	■	■	DAİRE-53	■	■	■	■	■	■	■	■	■	DAİRE-78	■	■	■	■	■	■	■
DAİRE-4	■	■	■	■	■	■	■	■	DAİRE-29	■	■	■	■	■	■	■	■	DAİRE-54	■	■	■	■	■	■	■	■	■	DAİRE-79	■	■	■	■	■	■	■
DAİRE-5	■	■	■	■	■	■	■	■	DAİRE-30	■	■	■	■	■	■	■	■	DAİRE-55	■	■	■	■	■	■	■	■	■	DAİRE-80	■	■	■	■	■	■	■
DAİRE-6	■	■	■	■	■	■	■	■	DAİRE-31	■	■	■	■	■	■	■	■	DAİRE-56	■	■	■	■	■	■	■	■	■	DAİRE-81	■	■	■	■	■	■	■
DAİRE-7	■	■	■	■	■	■	■	■	DAİRE-32	■	■	■	■	■	■	■	■	DAİRE-57	■	■	■	■	■	■	■	■	■	DAİRE-82	■	■	■	■	■	■	■
DAİRE-8	■	■	■	■	■	■	■	■	DAİRE-33	■	■	■	■	■	■	■	■	DAİRE-58	■	■	■	■	■	■	■	■	■	DAİRE-83	■	■	■	■	■	■	■
DAİRE-9	■	■	■	■	■	■	■	■	DAİRE-34	■	■	■	■	■	■	■	■	DAİRE-59	■	■	■	■	■	■	■	■	■	DAİRE-84	■	■	■	■	■	■	■
DAİRE-10	■	■	■	■	■	■	■	■	DAİRE-35	■	■	■	■	■	■	■	■	DAİRE-60	■	■	■	■	■	■	■	■	■	DAİRE-85	■	■	■	■	■	■	■
DAİRE-11	■	■	■	■	■	■	■	■	DAİRE-36	■	■	■	■	■	■	■	■	DAİRE-61	■	■	■	■	■	■	■	■	■	DAİRE-86	■	■	■	■	■	■	■
DAİRE-12	■	■	■	■	■	■	■	■	DAİRE-37	■	■	■	■	■	■	■	■	DAİRE-62	■	■	■	■	■	■	■	■	■	DAİRE-87	■	■	■	■	■	■	■
DAİRE-13	■	■	■	■	■	■	■	■	DAİRE-38	■	■	■	■	■	■	■	■	DAİRE-63	■	■	■	■	■	■	■	■	■	DAİRE-88	■	■	■	■	■	■	■
DAİRE-14	■	■	■	■	■	■	■	■	DAİRE-39	■	■	■	■	■	■	■	■	DAİRE-64	■	■	■	■	■	■	■	■	■	DAİRE-89	■	■	■	■	■	■	■
DAİRE-15	■	■	■	■	■	■	■	■	DAİRE-40	■	■	■	■	■	■	■	■	DAİRE-65	■	■	■	■	■	■	■	■	■	DAİRE-90	■	■	■	■	■	■	■
DAİRE-16	■	■	■	■	■	■	■	■	DAİRE-41	■	■	■	■	■	■	■	■	DAİRE-66	■	■	■	■	■	■	■	■	■	DAİRE-91	■	■	■	■	■	■	■
DAİRE-17	■	■	■	■	■	■	■	■	DAİRE-42	■	■	■	■	■	■	■	■	DAİRE-67	■	■	■	■	■	■	■	■	■	DAİRE-92	■	■	■	■	■	■	■
DAİRE-18	■	■	■	■	■	■	■	■	DAİRE-43	■	■	■	■	■	■	■	■	DAİRE-68	■	■	■	■	■	■	■	■	■	DAİRE-93	■	■	■	■	■	■	■
DAİRE-19	■	■	■	■	■	■	■	■	DAİRE-44	■	■	■	■	■	■	■	■	DAİRE-69	■	■	■	■	■	■	■	■	■	DAİRE-94	■	■	■	■	■	■	■
DAİRE-20	■	■	■	■	■	■	■	■	DAİRE-45	■	■	■	■	■	■	■	■	DAİRE-70	■	■	■	■	■	■	■	■	■	DAİRE-95	■	■	■	■	■	■	■
DAİRE-21	■	■	■	■	■	■	■	■	DAİRE-46	■	■	■	■	■	■	■	■	DAİRE-71	■	■	■	■	■	■	■	■	■	DAİRE-96	■	■	■	■	■	■	■
DAİRE-22	■	■	■	■	■	■	■	■	DAİRE-47	■	■	■	■	■	■	■	■	DAİRE-72	■	■	■	■	■	■	■	■	■	DAİRE-97	■	■	■	■	■	■	■
DAİRE-23	■	■	■	■	■	■	■	■	DAİRE-48	■	■	■	■	■	■	■	■	DAİRE-73	■	■	■	■	■	■	■	■	■	DAİRE-98	■	■	■	■	■	■	■
DAİRE-24	■	■	■	■	■	■	■	■	DAİRE-49	■	■	■	■	■	■	■	■	DAİRE-74	■	■	■	■	■	■	■	■	■	DAİRE-99	■	■	■	■	■	■	■

Dijital Sistem Görüntülü Diafon Bağlantı Şeması

KATTAN KATA GEÇEN
BAĞLANTI İÇİN UYGULAMA

BİNADA 1 KOLON, HER KATTAN 2 DAİRE
BUATTAN DAĞITIMLI UYGULAMA

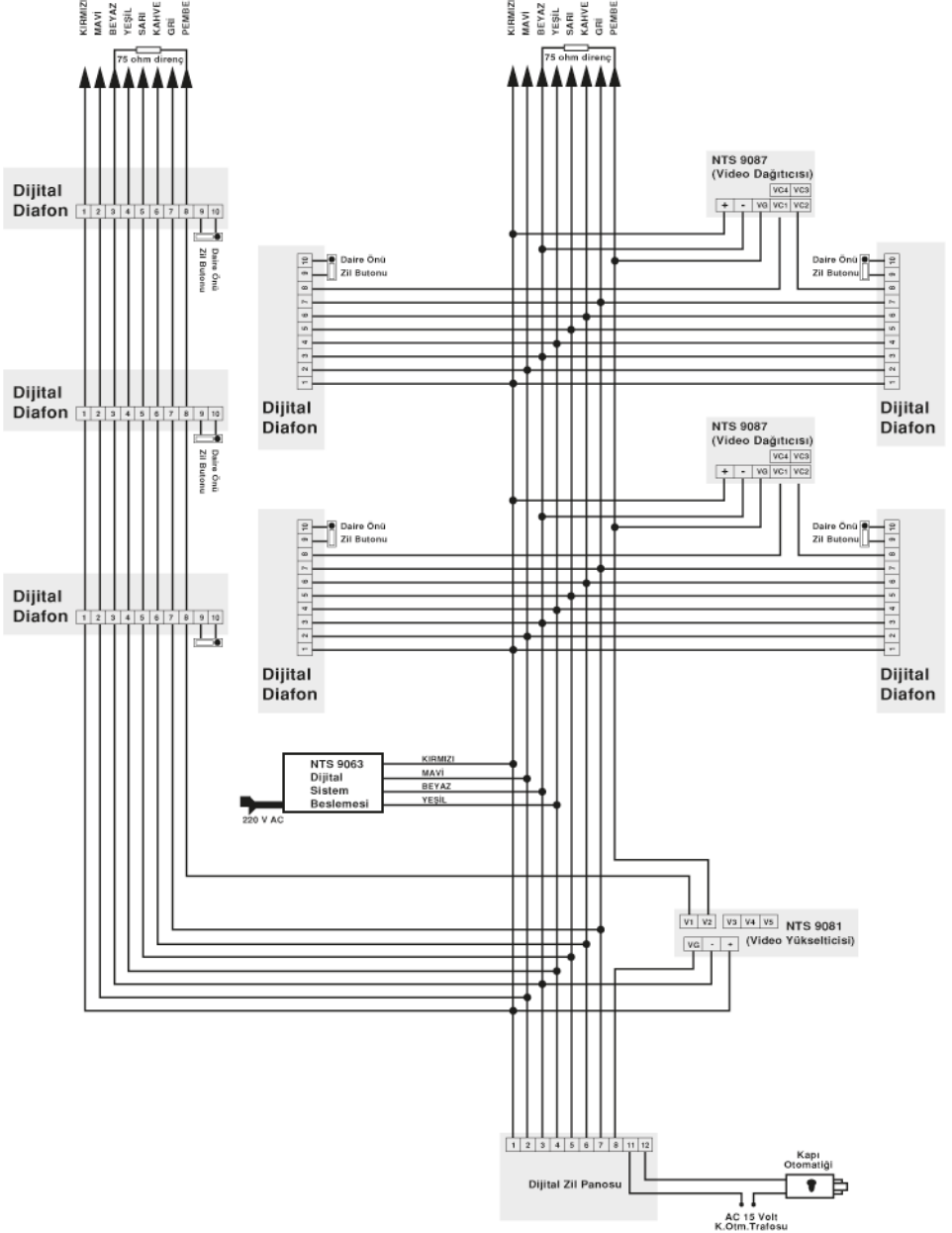



GÖRÜNTÜLÜ DİAFONLARI

Dijital Sistem Görüntüsüz Diafon Bağlantı Şeması

KATTAN KATA GEÇEN
BAĞLANTI İÇİN UYGULAMA

BİNADA 1 KOLON, HER KATTAN 2 DAİRE
BUATTAN DAĞITIMLI UYGULAMA

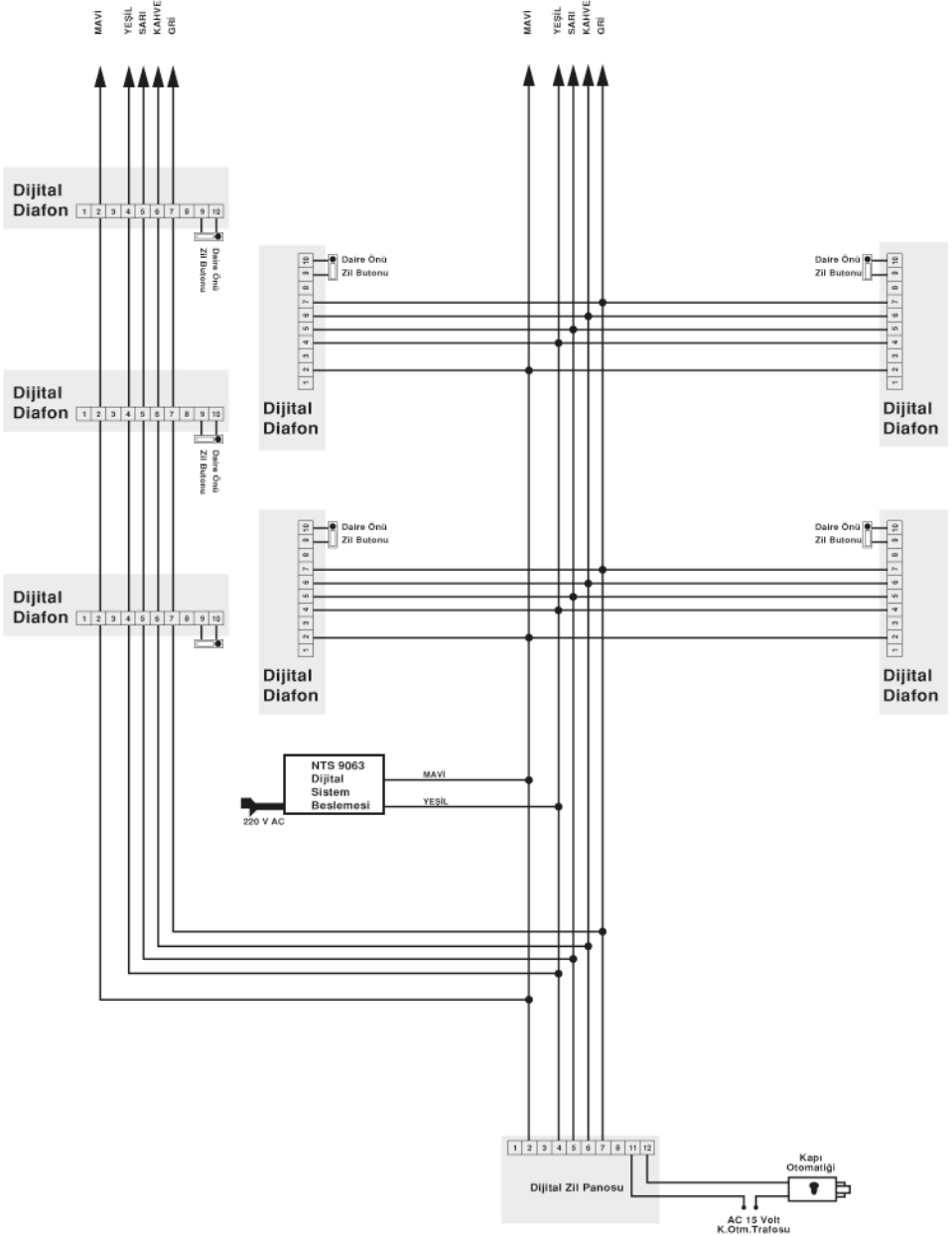



GÖRÜNTÜLÜ DİAFONLARI

Kartlı Geçiş Kullanma Kılavuzu

ÖN YÜZEY

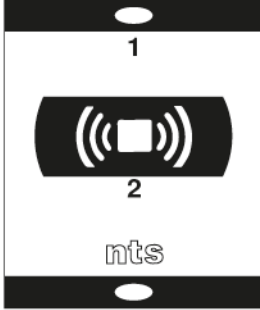

- (1) Montaj Yerleri
- (2) Kart Okutma Yeri

ARKA YÜZEY

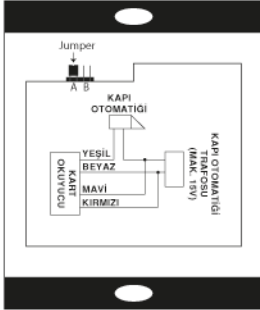

KART TANITMA

- * Yeni kart yada anahtar tanıtmak için (A)'da takılı Jumper çıkarılıp (B)'ye takılacak.
- * Kart yada Anahtar yaklaştırılarak tanıtılacak.
- * Tanıtma işlemi bittikten sonra Jumper tekrar (A)'ya takılacak.
- * Tanıtma işlemi sonrasında montajı yapılacaktır.

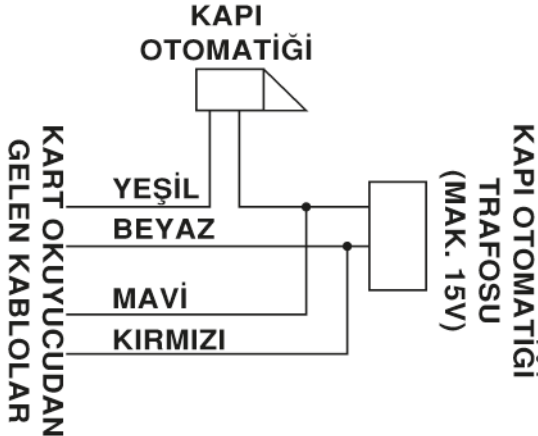

Görüntüsüz Dijital Zil Panosu Kullanma Kılavuzu

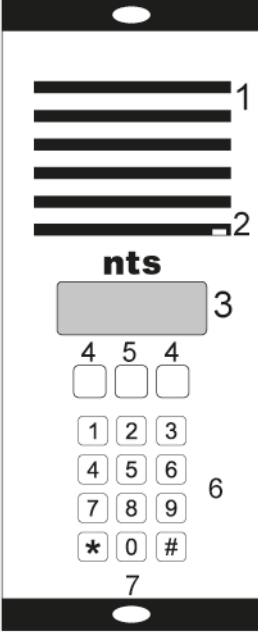

- (1) Hoparlör
- (2) Mikrofon
- (3) Lcd Ekran
- (4) İsim Arama Tuşları
- (5) Arama Tuşu
- (6) Tuş Takımı
- (7) Montaj Yerleri

Menüye Girme: 991111

- 1-) Bina İsmi Gir: (Kullanıldığı bina, yapı, kişi ve ismi girilir)
- 2-) Yeni Kayıt Gir: (Yapıda oturan kişilerin isimleri girilir)
- 3-) Kayıt Düzenle: (İsim değişikliği durumunda kullanılır)
- 4-) Yönt Şifresi Değiştir: (İstenirse 1111 değiştirilerek yeni şifre belirlenir, dikkatle saklanmalıdır)
- 5-) Daire Şifre Gir: (Her daireye özel şifre vermek için kullanılır)
- 7-) Daire Sayısı: (Yapıda bulunan daire sayısı girilir)
- 8-) Blno:0 Girişno:0 (Blok ve giriş numaraları girilir)
- 10-) Şifre İle Kap
Açma: Aktif (Şifre ile kapıyı açma aktif yada pasif etme)
- 11-) Otomat Süresi (2sn, 4sn, 6sn otomatik açma süresi seçilir)
- 12-) Şifreleri Sil (Kayıtlı tüm şifreleri silme)
- 13-) Hafızayı Sil (Kayıtlı tüm isim ve şifreleri silme)
- 0-) Menüden Çık

Zil Panosundan Daireyi Arama:

a- Zili çalmak için tuş takımından daire nosunu tuşlayıp ARA tuşuna basılır.

b- Kayıtlı isimleri ok tuşları ile bulup ARA tuşuna basılır.

Zil çaldıktan sonra 20 saniye içinde cevap verilirse 40 saniye konuşma

süresi verilir eğer cevap verilmez ise 20 saniye sonra sistem otomatik olarak kapanır.

Zil Panosunun Ekranında Görülebilecek Yazılar

- Zil çalıyor / Kalan süre
- Görüşme başladı / Kalan süre
- Kapı açılıyor / Açan daire no

Şifre İle Kapı Açma:

tuşlanıp 4 haneli şifre girilince kapı açılır.

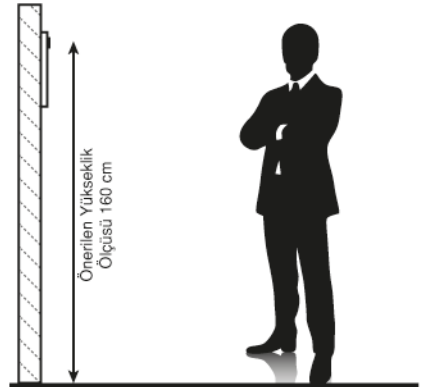

4,3" - 3,5" Dijital Diafonlar Kullanım Kılavuzu

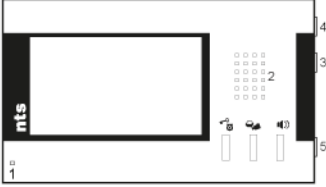

- 1) Dış kapı önü ile görüşme için kullanılır.
- 2) Dış kapı otomatığı açmak için kullanılır.
- 3) Güvenliğin olduğu yerlerde güvenle görüşmek için kullanılır.
- 4) Kapıcının olduğu binalarda kapıcı ile görüşmek için kullanılır.
- 5) Çevre güvenlik kamerası bağlanan yerlerde 1) tuşuna bastıktan sonra 2) tuşuna basarak kameralar izlenebilir.

- (1) Mikrofon
- (2) Hoparlör
- (3) Işık Ayan
- (4) Renk Ayarı
- (5) Zil Sesi Ayarı

- ▲▼ Fotoğraf çeken diafonlarda resimleri taramak için kullanılır.
- (M) Menüye girmek için kullanılır.
- (C) Menüden çıkmak için kullanılır.
- Tuş takımı daireler arası görüşmelerde kullanılır.

Daireden Dış Kapı ile Görüşme: Dışardan zil çaldığında görüntü otomatik olarak gelir. 20 saniye içinde cevap verilmesi durumunda 40 saniye karşılıklı görüşme sağlanır. Sistem Handsfree ise eller serbest, bas konuş, bırak dinle ise basıp konuşulacak çekip dinlenecek. 40 saniye sonra sistem otomatik kapanır. İlavde görüşme için tekrar hoparlör simgeli butona basılır. Daireden dış kapı görüntüsü çarçırak ve görüşme yapmak için hoparlör simgesi olan butona basılarak sağlanır.

Kapı Otomatığını Açma: Karşılıklı görüşme sağlandıktan sonra anahtar simgeli butona basıldığında kapı otomatığı açılır.

Güvenlik İle Görüşme: Güvenlikten gelen aramayla birlikte görüntü daire içine gelir Hoparlör simgeli butona basıldığında güvenle 40 saniye karşılıklı görüşme sağlanır.

Kapıcı İle Görüşme: Kapıcı ile görüşme istenildiğinde sepet simgeli butona basılır. Kapıcı dairensinden cevap verilmesi durumunda kapıcı ile 40 saniye karşılıklı görüşme sistem Handsfree ise eller serbest, bas konuş, bırak dinle ise basıp konuşulacak çekip dinlenecek.

Harici Kamera Görüntüsü İzleme: Hoparlör simgeli butona basıldıktan sonra kamera simgeli butona her basıldığında bir kameranın görüntüsü gelir. Harici kamera görüntüsü izlenmesi için harici kamera seçme modülü sisteme bağlı olması gerekiyor.

Zil Melodisi Değiştirme

a- Dış Zil Melodisi Değiştirme: Dış zil melodisini değiştirmenin iki yolu var, birinci yol diafonlar daireler arası görüşmeli ve daireler arası görüşme aktif ise tuşlar kullanılarak 990-999 arası tuşlanarak on melodiden birisi seçilir. Diğer yol ise cihazın üst kapağı çıkarıldıktan sonra iki kırmızı led arasındaki tuşa her basıldığında farklı bir melodi seçimi yapılır.

c- Daireler Arası Görüşme Zili Değiştirme: Daireler arası görüşme tuşları kullanılarak 980-989 arası tuşlanılarak istenilen melodi seçimi yapılır.

Daireler Arası Görüşme: Çok bloklu yerlerde bloklar arası görüşmelerde yapılabilir. Üç haneli arama yapılır, ilk hanesi blok no su sayılır; Örneğin 103 - 1. Blok 3 no lu dairedir, bir diğer örnek 505 - 5. Blok 5 no lu dairedir. Sistem 8 blok ile sınırlıdır, 8 blok olarak 0 tanımlanmıştır; Örneğin 009 - 8. Blok 9 no lu dairedir. İlgili daire arama yapılır. Aranan daire hoparlör ile simgeli butona bastıktan sonra 40 saniye karşılıklı görüşme. Sistem Handsfree ise eller serbest, bas konuş, bırak dinle ise basıp konuşulacak çekip dinlenecek.

Daireler Arası Görüşmeyi Aktif Yada Pasif Etme:

- a) Aktif 978 tuşlanır. (Daireler arası görüşme yapılabilir.)
- b) Pasif etme 979 tuşlanır. (Daireler arası görüşme yapılmaz.)
- c) Rahatsız edilmeme 976 aktif - 977 pasif.

Ayarlar:

- Işık Ayarı: 3- ile işaretli ayar trimpotu ile yapılır.
- Renk Ayarı: 4- ile işaretli ayar trimpotu ile yapılır.
- Zil Sesi Seviyesi Ayarı: 5- ile işaretli ayar trimpotu ile yapılır.

Dijital Zil Panosu Kullanım Klavuzu

Zil Panosundan Daireyi Arama:

a- Zili çalmak için tuş takımından daire nosunu tuşlayıp ARA tuşuna basılır.

b- Kayıtlı isimleri ok tuşları ile bulup ARA tuşuna basılır.

Zil çaldıktan sonra 20 saniye içinde cevap verilirse 40 saniye konuşma süresi verilir eğer cevap verilmez ise 20 saniye sonra sistem otomatik olarak kapanır.

Zil Panosunun Ekranında Görülebilecek Yazılar

- Zil çalıyor / Kalan süre
- Görüşme başladı / Kalan süre
- Kapı açılıyor / Açan daire no
- Şifre ile Kapı Açma:
- # tuşlanıp 4 haneli şifre girilince kapı açılır.

- (1) Kamera
- (2) Hoparlör
- (3) Lcd Ekran
- (4) İsim Arama Tuşları
- (5) Arama Tuşu
- (6) Tuş Takımı
- (7) Montaj Yerleri
- (8) Mikrofon

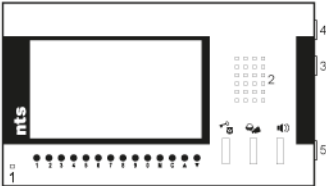

Daireler Arası Görüşmeli Diafon

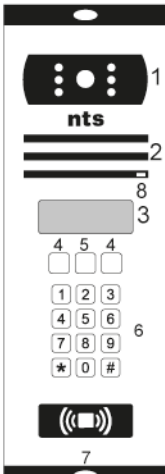

Dijital Zil Panosu

10.1 - 7" Dijital Diafonlar Kullanım Kılavuzu

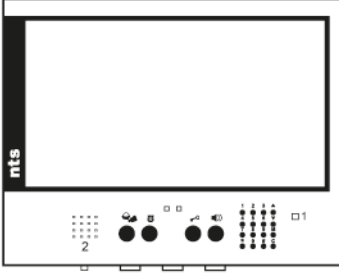

10.1" Görüntülü Diafon

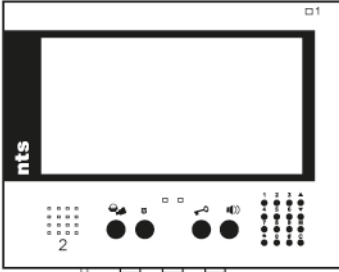

7" Görüntülü Diafon

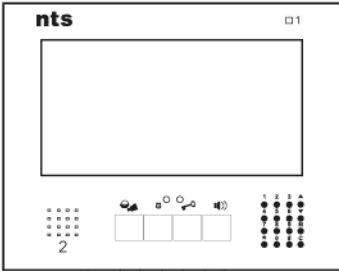

7" Görüntülü Diafon

- 🔊 Dış kapı önu ile görüşme için kullanılır.
 - 🔑 Dış kapı otomatığı açmak için kullanılır.
 - 🔒 Güvenliğin olduğu yerlerde güvenlikle konuşmak için kullanılır.
 - 👤 Kapıcının olduğu binalarda kapıcı ile görüşmek için kullanılır.
- Çevre güvenlik kamerası bağlanan yerlerde 📹 tuşuna bastıktan sonra 🖱 tuşuna basarak kameralar izlenebilir.

- (1) Mikrofon
 - (2) Hoparlör
 - (3) Işık Ayarı
 - (4) Renk Ayarı
 - (5) Zil Sesi Ayarı
 - (6) Zil Melodisi Değiştirme
- ▲ Fotoğraf çeken diafonlarda resimleri taramak için kullanılır.
(M) Menüye girmek için kullanılır.
(C) Menüden çıkmak için kullanılır.

Tuş takımı daireler arası görüşmelerde kullanılır.

Daireden Dış Kapı İle Görüşme: Dışardan zil çaldığında görüntü otomatik olarak gelir. 20 saniye içinde cevap verilmesi durumunda 40 saniye karşılıklı görüşme sağlanır. Sistem Handsfree ise eller serbest, bas konuş, bırak dinle ise basıp konuşulacak çekip dinlenecek. 40 saniye sonra sistem otomatik kapanır, ilave görüşme için tekrar hoparlör simgeli butona basılır. Daireden dış kapı görüntüsü çağırarak ve görüşme yapmak için hoparlör simgeli butona basılarak sağlanır.

Kapı Otomatığını Açma: Karşılıklı görüşme sağlandıktan sonra anahtar simgeli butona basıldığında kapı otomatığı açılır.

Güvenlik İle Görüşme: Güvenlikten gelen aramayla birlikte görüntü daire içine gelir Hoparlör simgeli butona basıldığında güvenlikle 40 saniye karşılıklı görüşme sağlanır.

Kapıcı İle Görüşme: Kapıcı ile görüşme istenildiğinde sepet simgeli butona basılır. Kapıcı dairesinden cevap verilmesi durumunda kapıcı ile 40 saniye karşılıklı görüşme sistem Handsfree ise eller serbest, bas konuş, bırak dinle ise basıp konuşulacak çekip dinlenecek.

Harici Kamera Görüntüsü İzleme: Hoparlör simgeli butona basıldıktan sonra kamera simgeli butona her basıldığında bir kameranın görüntüsü gelir. Harici kamera görüntüsü izlenmesi için harici kamera seçme modülü sisteme bağlı olması gerekiyor.

Zil Melodisi Değiştirme

a- Dış Zil Melodisi Değiştirme: Dış melodisini değiştirmenin iki yolu var, birinci yol diafonlar daireler arası görüşmeli ve daireler arası görüşme aktif ise tuşlar kullanılarak 990-999 arası tuşlanarak on melodiden birisi seçilir. Diğer yol ise cihazın 6 no ile işaretli switch basılarak değiştirilir.

b- İç Zil Melodisi Değiştirme: İç zil melodisi değişmez.

c- Daireler Arası Görüşme Zili Değiştirme: Daireler arası görüşme tuşları kullanılarak 980-989 arası tuşlanarak istenilen melodi seçimi yapılır.

Daireler Arası Görüşme: Çok bloklu yerlerde bloklar arası görüşmelerde yapılabilir. Üç haneli arama yapılır, ilk hanesi blok no su sayılır; Örneğin 103 - 1.Blok 3 no lu dairedir, bir diğer örnek 505 - 5.Blok 5 no lu dairedir. Sistem 8 blok ile sınırlıdır, 8.blok olarak 0 tanımlanmıştır; Örneğin 009 - 8.Blok 9 no lu dairedir. İlgili daire arama yapılır. Aranan daire hoparlör simgeli butona bastıktan sonra 40 saniye karşılıklı görüşme, sistem Handsfree ise eller serbest, bas konuş ise bas konuş bırak dinle şeklinde sağlanır.

Daireler Arası Görüşmeyi Aktif Yada Pasif Etme:

- a) Aktif 978 tuşlanır. (Daireler arası görüşme yapılabilir.)
- b) Pasif etme 979 tuşlanır. (Daireler arası görüşme yapılmaz.)
- c) Rahatsız edilmeme 976 aktif - 977 pasif.

Ayarlar:

- Işık Ayarı: 3- ile işaretli ayar trimpotu ile yapılır.
Renk Ayarı: 4- ile işaretli ayar trimpotu ile yapılır.
Zil Sesi Seviyesi Ayarı: 5- ile işaretli ayar trimpotu ile yapılır.



GÖRÜNTÜLÜ DİAFONLARI

Dijital Sistemler Teknik Montaj Kullanım Kılavuzu

	Problem	Sorunun Olası Sebepleri	Çözüm Önerileri
1	Sistem çalışmıyor.	Sistemin enerjisi açılmamış. 1-Panelin bağlantısı yapılmamış.	1- Besleme ünitesine 220V gerilim gelip-gelmediği kontrol edilmeli. 2- Besleme adaptörü çıkışında gerilim olup-olmadığı kontrol edilmeli. 1- Panelin bağlantısı klemenslere takılmış mı kontrol edilmeli. 2- Bina hattı ile panel arasındaki kablo kopukluğu kontrol edilmeli. 3- Bina hattı ile panel arasındaki kablolarda kısa devre kontrolü yapılmalı.
2	Zil panelinden daire arandığı zaman "Zil Çalıyor" görüntüyor ama dairedeki diafondaki zil çalıyor.	2-Dairenin bağlantısı yapılmamış. 3-Panelin bağlantısında kablo sırası yanlış bağlanmış. 4-Dairenin bağlantısında kablo sırası yanlış bağlanmış. 5-Kabloların tamamı kopmuş. 6-Kablolardan biri yada birkaçı kopmuş. 7-Kabloların ikisi ve ya daha fazlası kısa devre olmuş. 8-Hat sonunda kablo ucu açıkta bırakılmış. 9-Diafonlarda "Daire Numarası" düzğün kodlanmamış. 10-Diafonlarda "Blok Numarası" düzğün kodlanmamış. 11-Panelde "Blok Numarası" düzğün kodlanmamış. 12-Panelde "Giriş Numarası" düzğün kodlanmamış. 13-Dairede kablolardan biri yada birkaçı klemensinden gevşemiş. 14-Daire cihazında hoparlör arızalanmış. 15-Pembe kablo kopmuş.	1- Dairenin bağlantısı klemenslere takılmış mı kontrol edilmeli. 2- Daire hattı ile buat arasındaki kablo kopukluğu kontrol edilmeli. 3- Daire hattı ile buat arasındaki kablolarda kısa devre kontrolü yapılmalı. Panelle bağlanacak kablolar "Bağlantı Şeması" na uygun şekilde bağlanmalı. Daireye bağlanacak kablolar "Bağlantı Şeması" na uygun şekilde bağlanmalı. Kopukluk olan bölüm tespit edilmeli. Kabloların tamamı kopmuş. Kabloların ikisi ve ya daha fazlası kısa devre olmuş. Hat sonunda kablo ucu açıkta bırakılmış. Kodlama için "Bağlantı Şeması" na bakılmalı. Kodlama için "Bağlantı Şeması" na bakılmalı. Kodlama için "Bağlantı Şeması" na bakılmalı. Klemensleri ve kabloların kontrol ediniz. Gerekirse kablo uçlarını yeniden açıtarak bağlanmalı. Melodi seçme tuşuna basılır. Eğer melodi çalıyor ise hoparlör arızalanmıştır. Kablo kontrol edilmeli. Hat sonundaki fazla kablo, en son dairede kesilip hatttan ayrılmalı.
3	Diafondan "Konuşma Tuşu" na basıldığında; a-Kapıdan hem ses hem de görüntü gelmiyor, b-Bu durumda diafondan otomatik tuşuna basıldığında kapı otomatığı açılmıyor.	2-Diafonlarda "Blok Numarası" düzğün kodlanmamış. 3-Panelde "Blok Numarası" düzğün kodlanmamış. 4-Gri kablo kopmuş	Kodlama için "Bağlantı Şeması" na bakılmalı. Kodlama için "Bağlantı Şeması" na bakılmalı. Kodlama için "Bağlantı Şeması" na bakılmalı. Kablo kontrol edilmeli.

Dijital Sistemler Teknik Montaj Kullanım Kılavuzu

	Problem	Sorunun Olası Sebepleri	Cözüm Önerileri
4	Diafondan "Konusma Tuşu" na basıldığında, a-Kapıdan hem ses hem de görüntü geliyor, b-Bu durumda diafondan otomatik tuşuna basıldığında kapı otomatığı açılmıyor.	1-Kapı otomatu arızalı. 2-Kapı otomatu trafosu arızalı. 3-Kapı otomatu kabloları kopmuş yada klemenslerinden gevşemiş.	1- Paneldeki otomat klemensleri kısa-devre yapılır: I-) Otomat açıyor ise: Paneldeki otomat rölesi arızalıdır. II-) Otomat açmıyor ise: Paneldeki otomat klemenslerinin gerilimi ölçü aleti ile ölçülmelidir: a-) Gerilim var ise: Otomat arızalıdır. b-) Gerilim yok ise: Otomat trafosudur ya da trafo kablolarında problem vardır. 1- Otomatın girişine gerilimin gelip-gelmediği kontrol edilmelidir. I-) Girişte gerilim yoksa: 220V besleme hattı kontrol edilmelidir. 2- Girişte gerilim varsa trafonun çıkış gerilimi kontrol edilmelidir. I-) Çıkışta gerilim yoksa: Trafo arızalanmıştır. II-) Çıkışta gerilim varsa: otomatla trafo arasındaki kablolarda kopukluk veya kısa-devre vardır. Kabloları kontrol edilmeli..
5	Otomatik dairen açılabilir ama panelden şifreyle açılmıyor(panel ekranında "HATALI GİRİŞ" yazmıyor ise).	Panelde "Şifre ile Giriş" aktif edilmemiş.	Kodlama için "Yönetici Kullanma Kılavuzu" na bakılmalı.
6	Otomatik dairen açılabilir ama panelden şifreyle açılmıyor(panel ekranında "HATALI GİRİŞ" yazıyor ise).	Panelden şifre ile giriş yanlış biliniyor.	Kodlama için "Kullanma Kılavuzu" na bakılmalı.
7	Panelden zili çaldırılacak daire numarası girilirken ekranda "HATALI GİRİŞ" yazıyor.	Panelde "Daire Sayısı" düğmenin kodlanmaması,	Kodlama için "Bağlantı Şeması" na bakılmalı.
8	Diafondan "Konusma Tuşu" na basıldığı zaman; kapıdan ses geliyor (konusma yapılabiliyor), görüntü gelmiyor.	Pembe kablo kopmuş	Kablo kontrol edilmeli.
9	Diafondan "Konusma Tuşu" na basıldığı zaman; kapıdan ses gelmiyor (konusma yapılamıyor), ama görüntü geliyor.	Sarı kablo kopmuş	Kablo kontrol edilmeli.
10	Kapıcı zili çaldırılmıyor ama konuşma başlatınca ses gidip-gelmiyor.	Kahverengi kablo kopmuş	Kablo kontrol edilmeli.
11	Diafonun kapıyla görüşmesi sorunsuz iken; Daireler arası arama yapılamıyor. (Hat2 meşgul lambası yanmıyor)	Daireler arası görüşme aktif değil	Hem arayan hem de aranan dairede daireler arası görüşmeyi 978 tuşlayarak aktif edilmeli (opsiyonel)
12	Diafonun kapıyla görüşmesi sorunsuz iken; Daireler arası arama yapılabiliyor ama aranan dairenin zili çalmıyor. (Hat2 meşgul lambası yanıyor)	Daireler arası görüşme aktif değil	Hem arayan hem de aranan dairede daireler arası görüşmeyi 978 tuşlayarak aktif edilmeli (opsiyonel)
13	Daireler arası arama (veya kapıcı araması) yapılabiliyor, aranan dairenin zili çalıyor ama konuşma sesi gidip-gelmiyor.	Sarı kablo kopmuş	Kablo kontrol edilmeli.



GÖRÜNTÜLÜ DİAFONLARI

Dijital Sistemler Teknik Montaj Kullanım Kılavuzu

	Problem	Sorunun Olası Sebepleri	Çözüm Önerileri
14	Diafonun kapıyla görüşmesi sorunsuz çalışıyor, kendi bloğunda daireler arası arama yapılabiliyor iken; Bloklar arasında daireler arası arama yapılamıyor.	Bloklar arasında bağlantı (kablolama) yok	Bloklar arası kablolama kontrol edilmeli.
15	Sistem çalışıyor (kapıdan zil çalıyor, konuşma yapılabiliyor) ama görüntü bozuk.	1-Kattan kata geçmeyen, buattan dairelere dağılan binalarda "Video Dağıtıcı" bağlanmamış. 2-Çok kolonlu binalarda "Video Dağıtım Yükseltici" bağlanmamış. 3-Video hattı sonlandırma direnci "Bağlantı Şeması" na uygun şekilde atılmamış.	"Video Dağıtıcı" lar "Bağlantı Şeması" na uygun şekilde bağlanmalı. "Video Dağıtım Yükseltici" "Bağlantı Şeması" na uygun şekilde bağlanmalı. Sonlandırma direnci "Bağlantı Şeması" na uygun şekilde bağlanmalı.
16	Sistem çalışıyor (kapıdan zil çalıyor, konuşma yapılabiliyor) ama ara katlardaki bazı dairelerdeki görüntü siyah-beyaz oluyor.	1-Kattan kata geçmeyen, buattan dairelere dağılan binalarda "Video Dağıtıcı" bağlanmamış. 2-Video hattı sonlandırma direnci "Bağlantı Şeması" na uygun şekilde atılmamış.	"Video Dağıtıcı" lar "Bağlantı Şeması" na uygun şekilde bağlanmalı. Sonlandırma direnci "Bağlantı Şeması" na uygun şekilde bağlanmalı.
17	Panelden diğer daireler aranabiliyorken; Daire önünden zil (veya zil) çalıyor ama panelden aranınca dairenin zili çalmıyor.	1-Diafonlarda "Daire Numarası" düzgün kodlanmamış. 2-Diafonlarda "Blok Numarası" düzgün kodlanmamış. 3-Gri kablo kopmuş	Kodlama için "Bağlantı Şeması" na bakılmalı. Kodlama için "Bağlantı Şeması" na bakılmalı. Kablo kontrol edilmeli.
18	Dairedeki diafonda zil çalarken ya da konuşurken görüntü gidip-geliyor.	Gerilim düşümü hatası	Dairede Kırmız ile Beyaz arası gerilim değeri okunmalıdır. Eğer değer 15V dan düşük ise; I- Kablolarda kısa devre kontrolü yapılmalıdır. II- Kablolarda kısa devre yoksa hat sonuna ilave besleme ünitesi bağlanmalı.
19	Daire kapısı ünitesindeki zil butonuna (veya zil) basıldığında zil çalmıyor.	Zil arızası	Daire klemenslerinden iç zil klemensleri kısa-devre edilir. I-) Eğer iç zil çalıyor dire önünden diafona gelen kablolarda kopukluk vardır ya da zil butonu arızalıdır. II-) Eğer iç zil çalmıyorsa diafon arızalanmıştır.
20	İkinci grışten daire zili çaldırıldığında daireye gelen görüntü ikili görüntü şeklinde oluyor. (iki kameranın görüntüsü birleşmiş haldedir)	Panelde "Giriş Numarası" düzgün kodlanmamış.	Kodlama için "Bağlantı Şeması" na bakılmalı.